

KURS STRAZAKÓW RATOWNIKÓW OSP

część II

TEMAT 4: Sprzęt ochrony dróg oddechowych

Autor: Marek Płotica

Proces oddychania

Oddychanie jest to proces pobierania przez organizm tlenu z powietrza oraz wydzielania dwutlenku węgla powstałego w wyniku zachodzących w organizmie procesów życiowych.

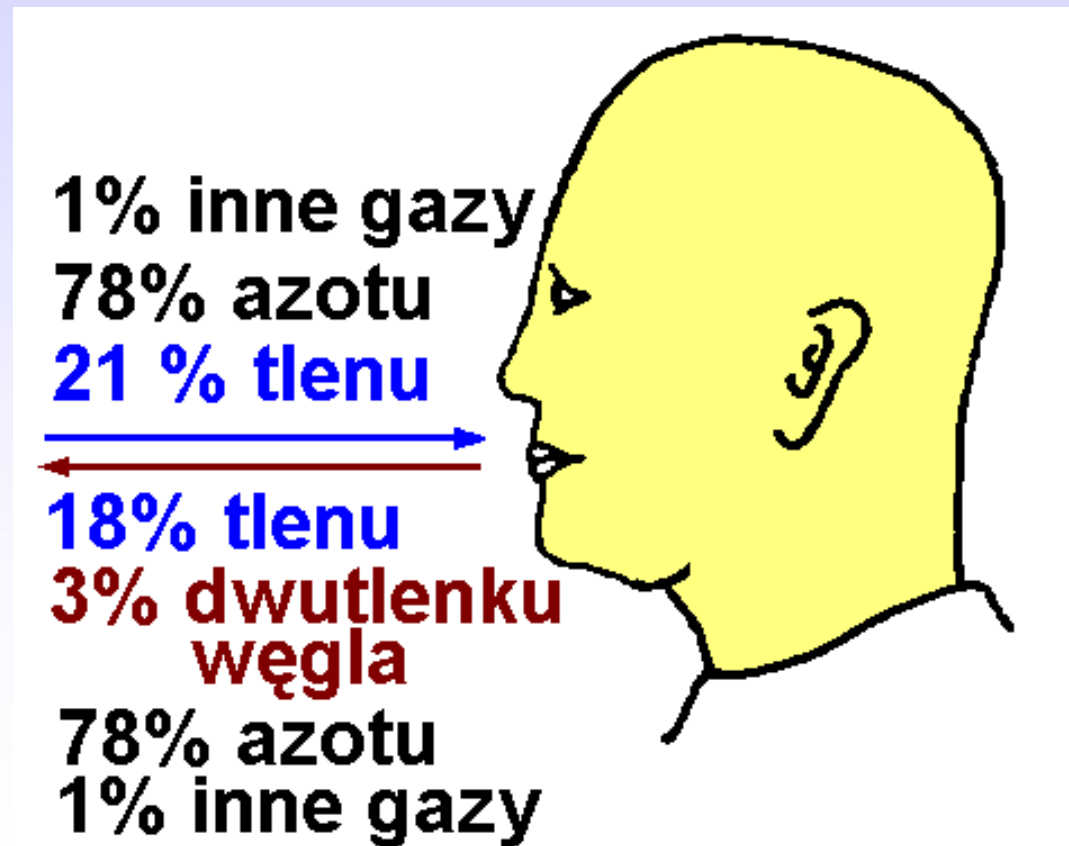

Skład powietrza

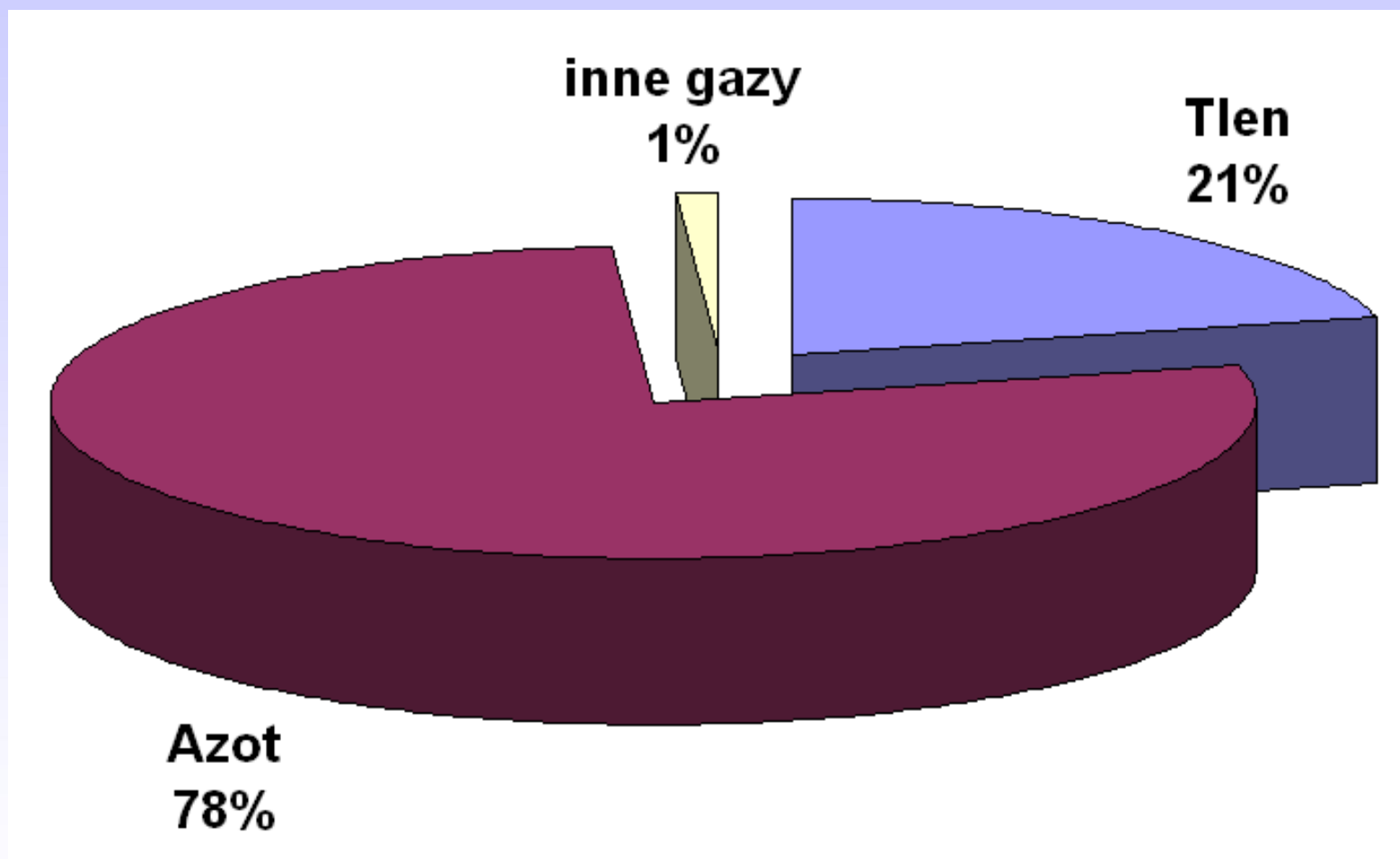

1% innych gazów to: **dwutlenek węgla, argon, wodór, ksenon, neon, krypton, hel.**

Drogi oddechowe

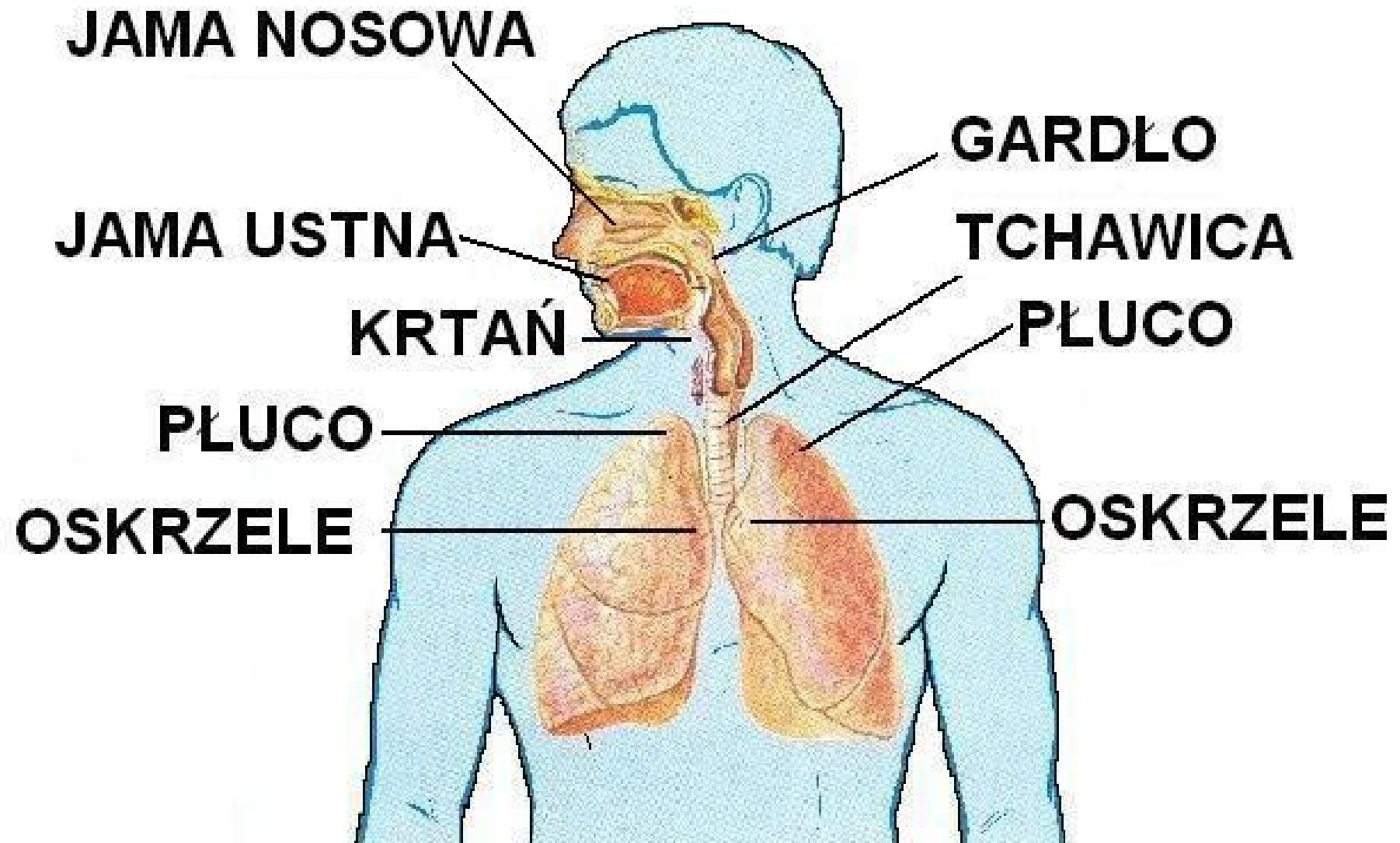

Układ krwionośny

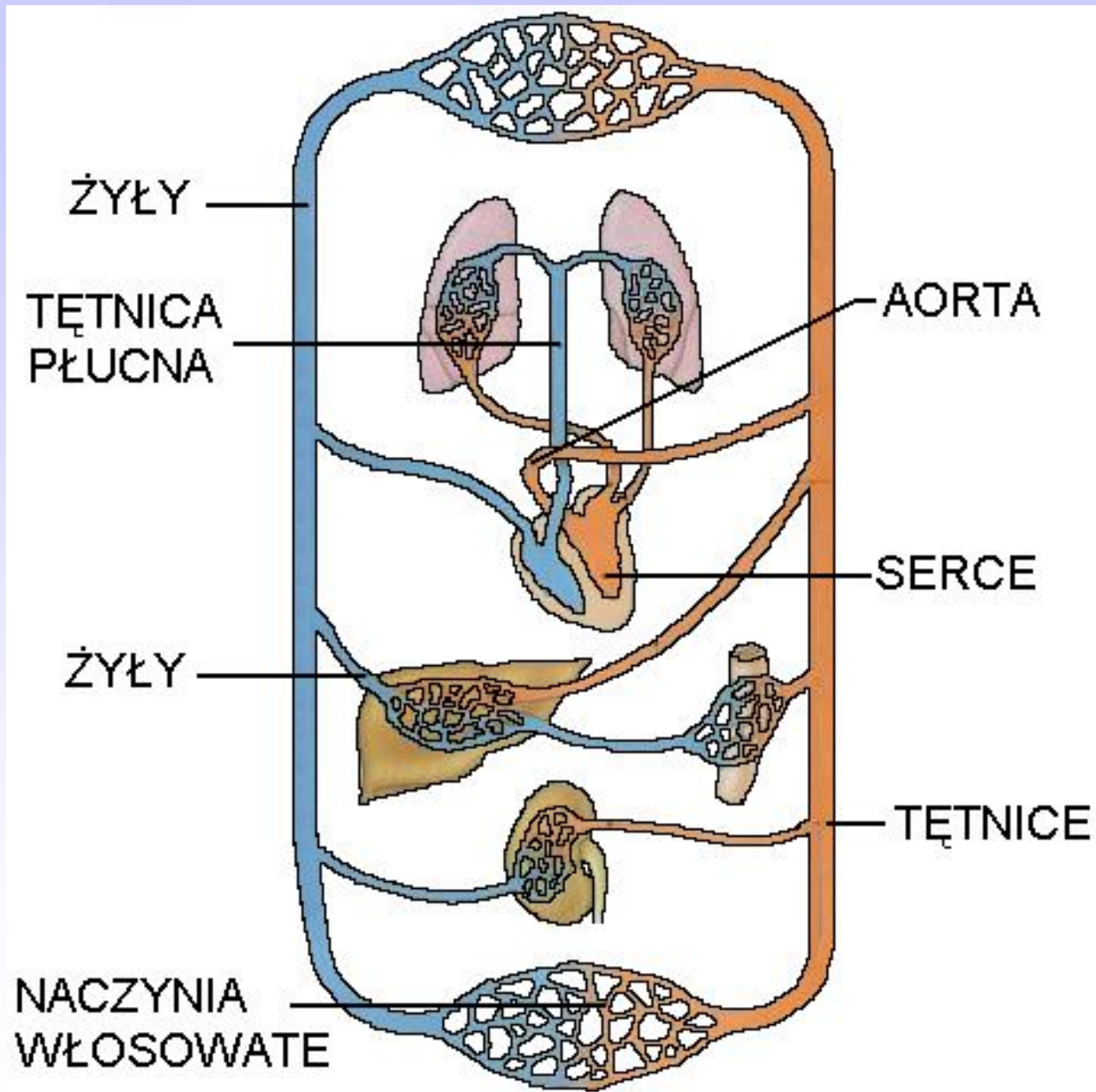

Pojemność płuc

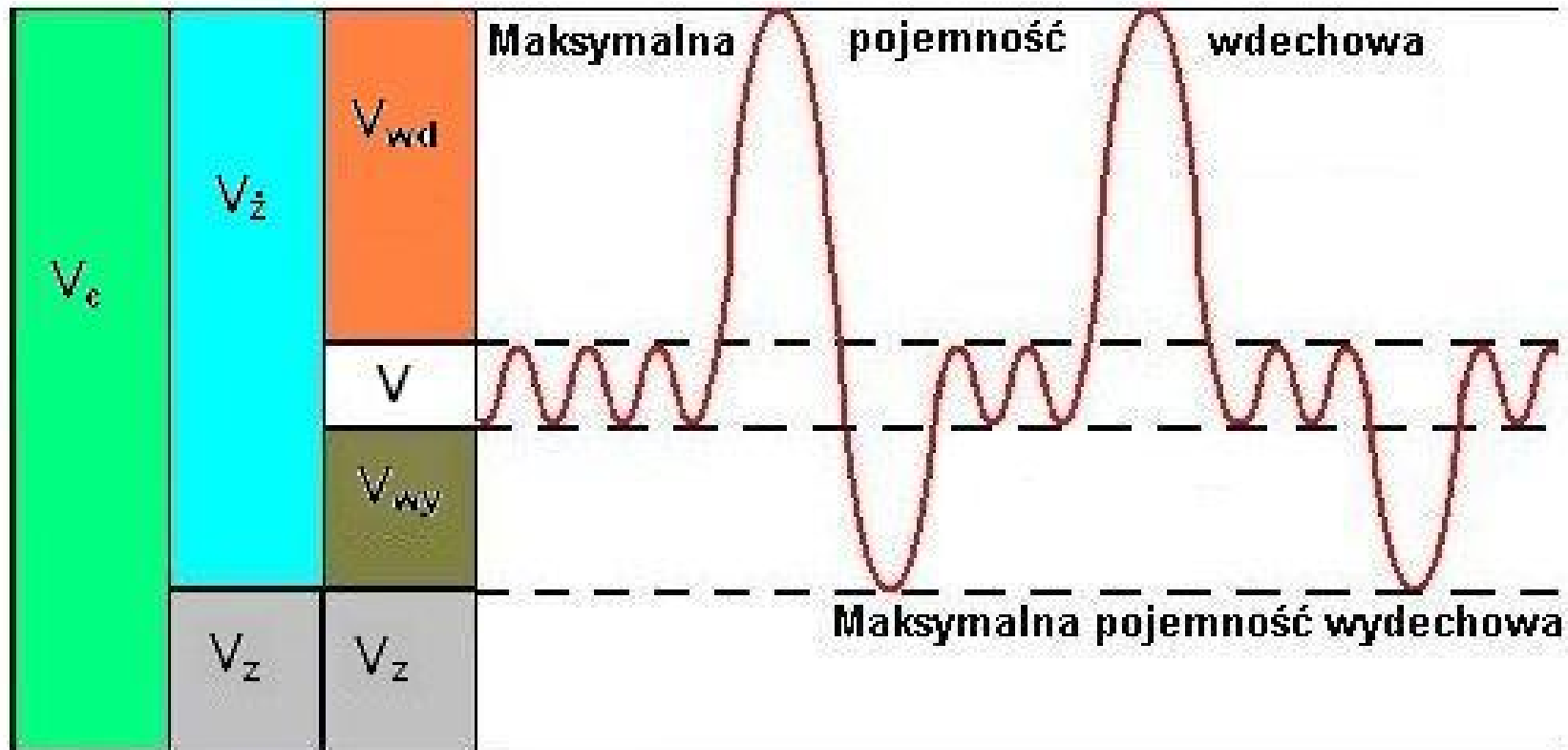

- V** - pojemność oddechowa,
- V_z** - pojemność życiowa,
- V_{wd}** - zapasowa pojemność wdechowa,
- V_z** - objętość zalegająca,
- V_{wy}** - zapasowa pojemność wydechowa,
- V_c** - całkowita pojemność.

Drogi wnikania niebezpiecznych substancji do organizmu

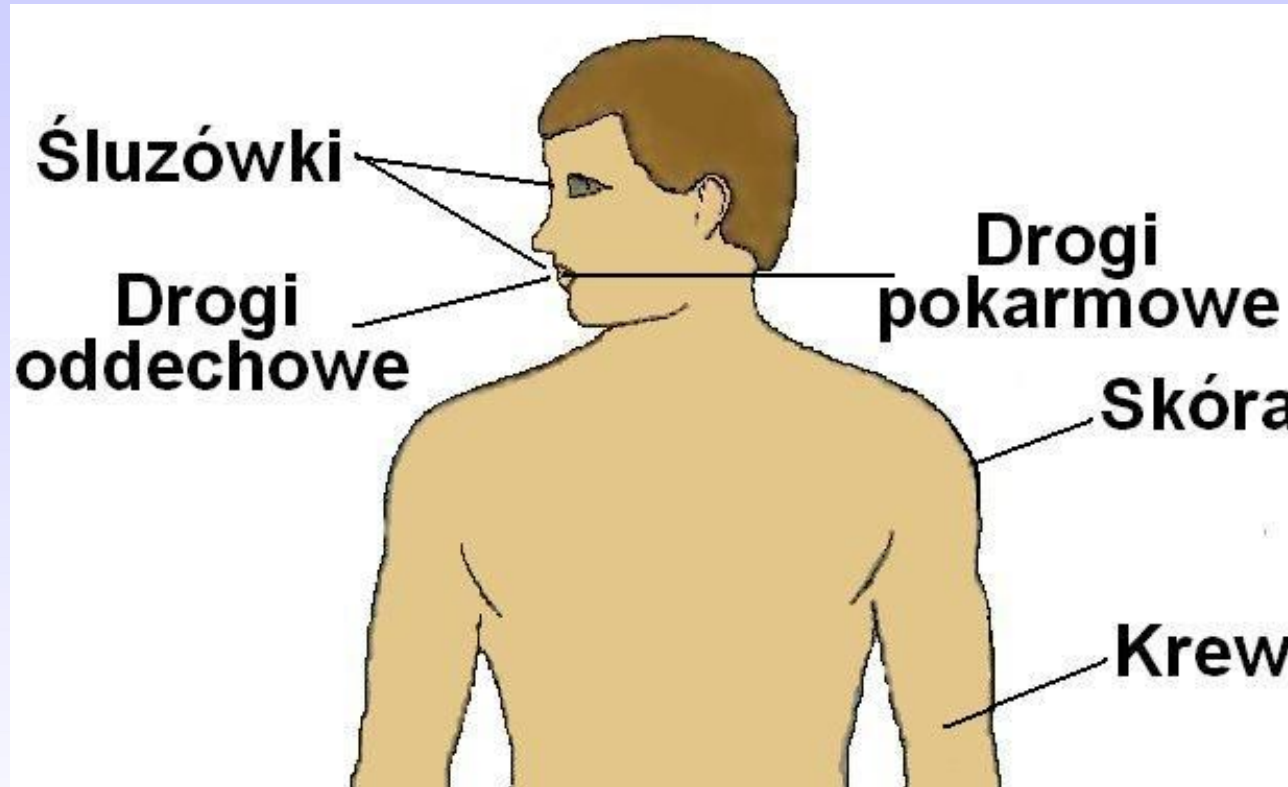

Drogi oddechowe – poprzez oddychanie.

Śluzówki – poprzez przebywanie w skażonej atmosferze.

Drogi pokarmowe – poprzez spożycie.

Skóra – poprzez działanie na skórę.

Krew – poprzez ugryzienie, wstrzyknięcie, działanie na uszkodzoną skórę.

Zapotrzebowanie organizmu na powietrze

Wykonywana czynność	Zapotrzebowanie płuc w l/min
Odoczynek w pozycji leżącej	6
Pozycja siedząca	7
Pozycja stojąca	8
Praca lekka - spacer	18
Praca średnio ciężka - marsz	30
Praca ciężka - bieg	50
Praca bardzo ciężka	100

Objawy niedotlenienia

- **apatia,**
- **silne pobudzenie,**
- **bezsennaść,**
- **nudności,**
- **ból głowy,**
- **zaburzenia psychiczne,**
- **sinica,**
- **wzmożone zaufanie do siebie,**
- **zaniki pamięci,**
- **osłabienie,**
- **zaburzenie koordynacji ruchów,**
- **omdlenia,**
- **przyspieszenie akcji serca,**
- **drgawki.**

Podział sprzętu oddechowego stosowanego w straży

Sprzęt ochrony dróg oddechowych

Sprzęt filtracyjny

Sprzęt izolacyjny

Aparaty o obiegu
otwartym

Aparaty o obiegu
zamkniętym

Aparaty podciśnieniowe

Aparaty nadciśnieniowe

Warunki stosowania sprzętu filtracyjnego

1. Zawartość tlenu nie może być mniejsza od 17%.
2. Ilość szkodliwych związków nie może przekraczać wartości krytycznej.
3. Posiadamy pochłaniacz odpowiedni dla występującego gazu.

Sprzęt filtrujący



Maska dwudrożna



Wąż

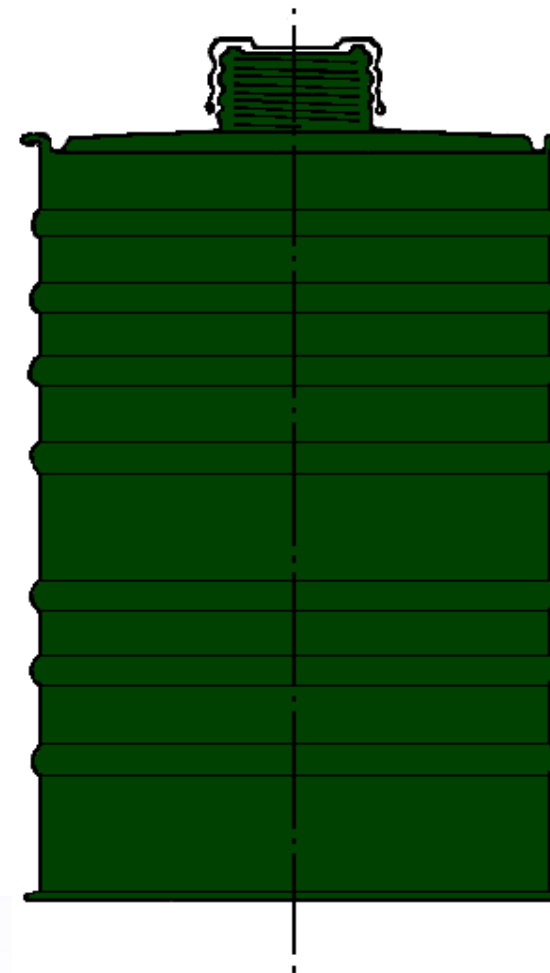

Filtropochłaniacz

**Zawór zwrotny
maski**

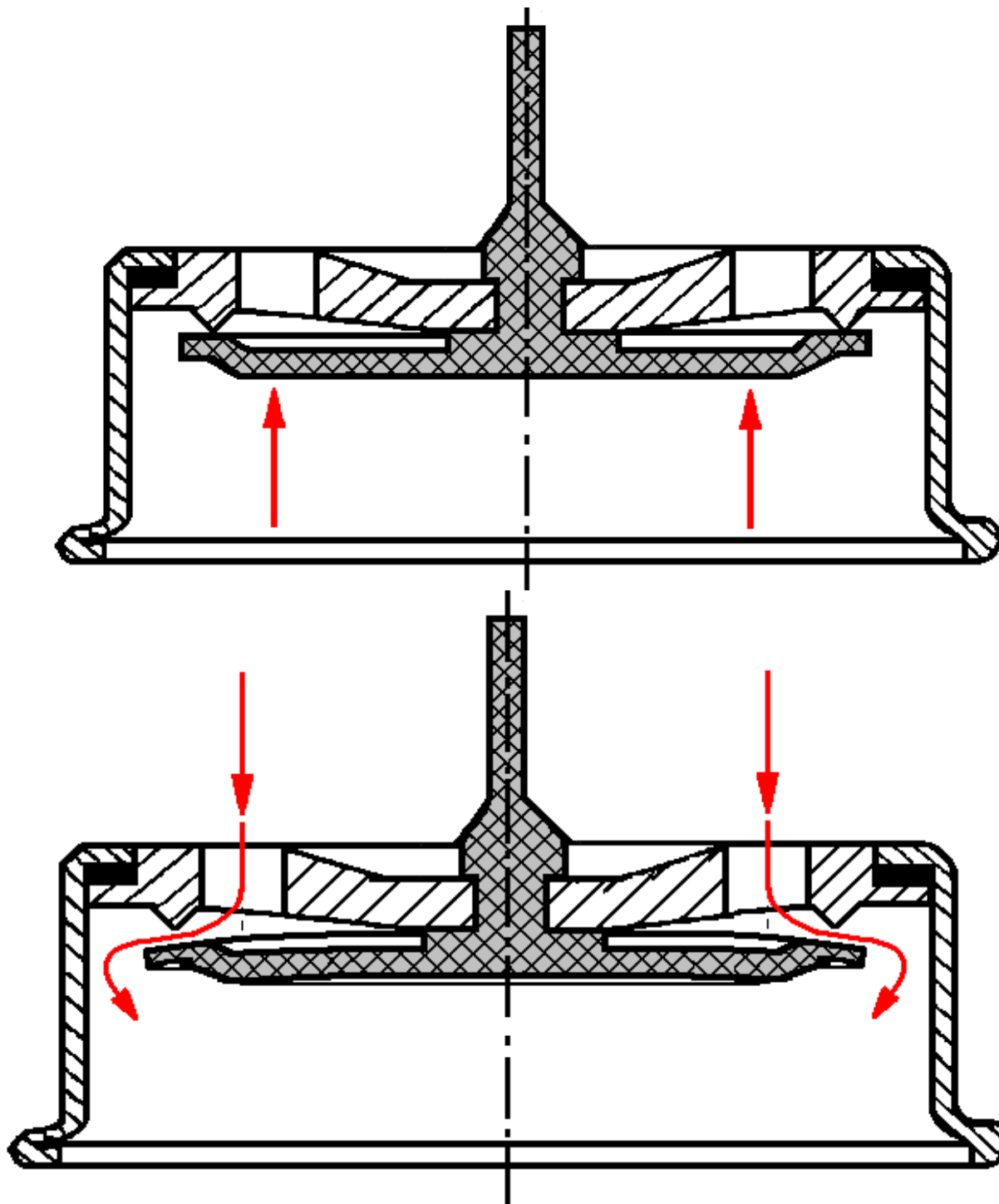

Maska dwudrożna typ GSM

- 1 - zawór wdechowy,
- 2 - zawór wydechowy,
- 3 - wycieraczka szyby,
- 4 - pokrętło wycieraczki.

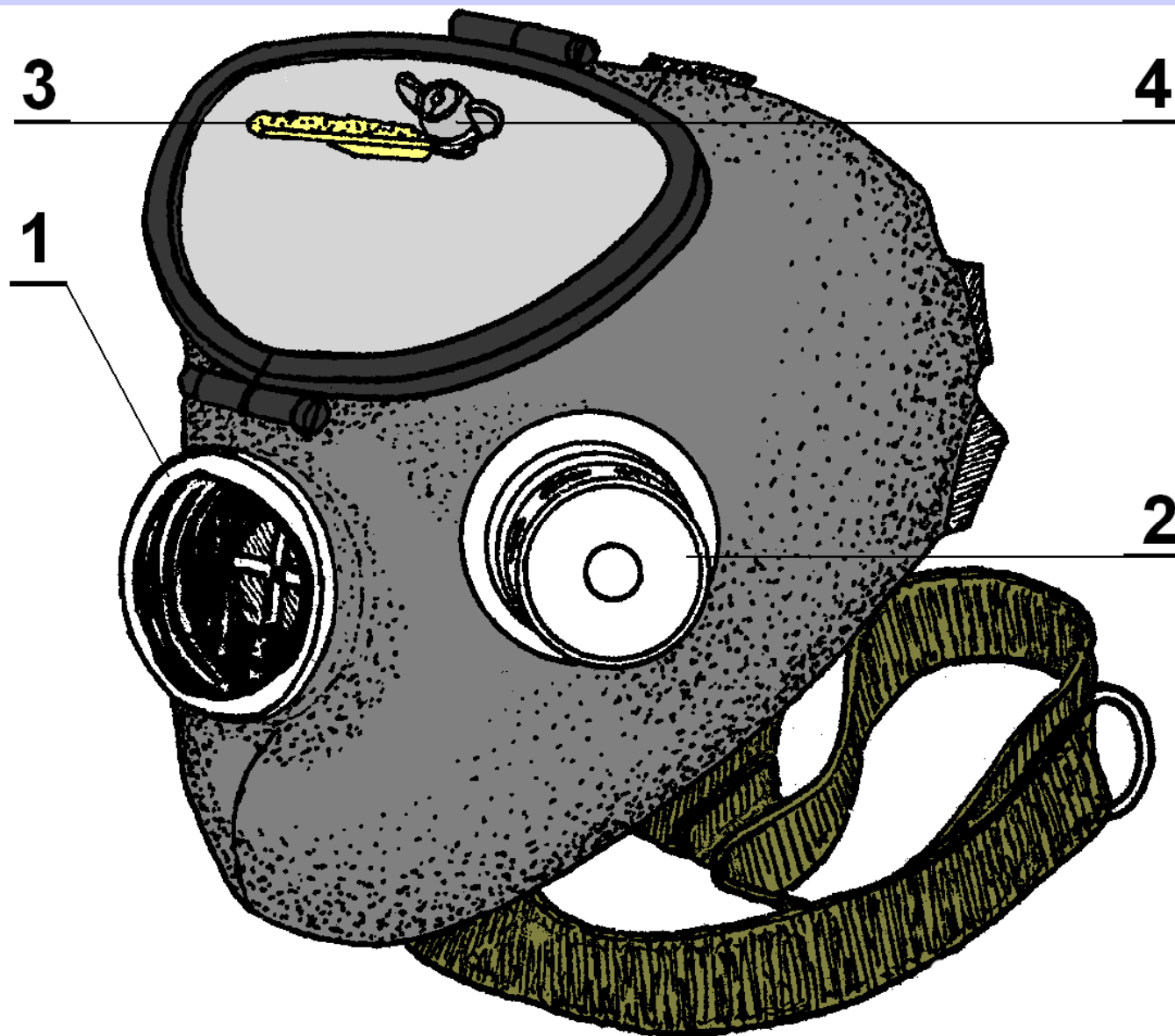

Przestrzeń martwa maski

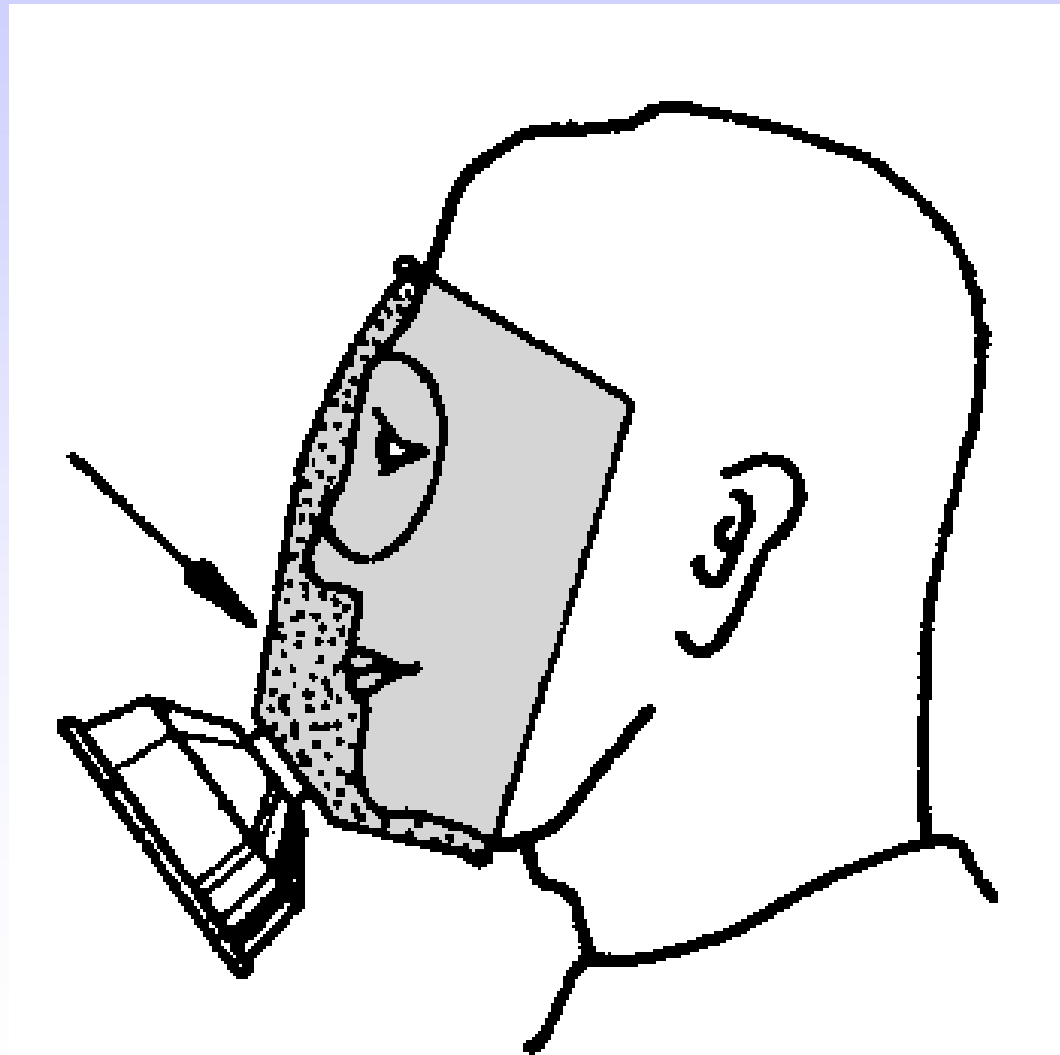

Schemat działania aparatu tlenowego

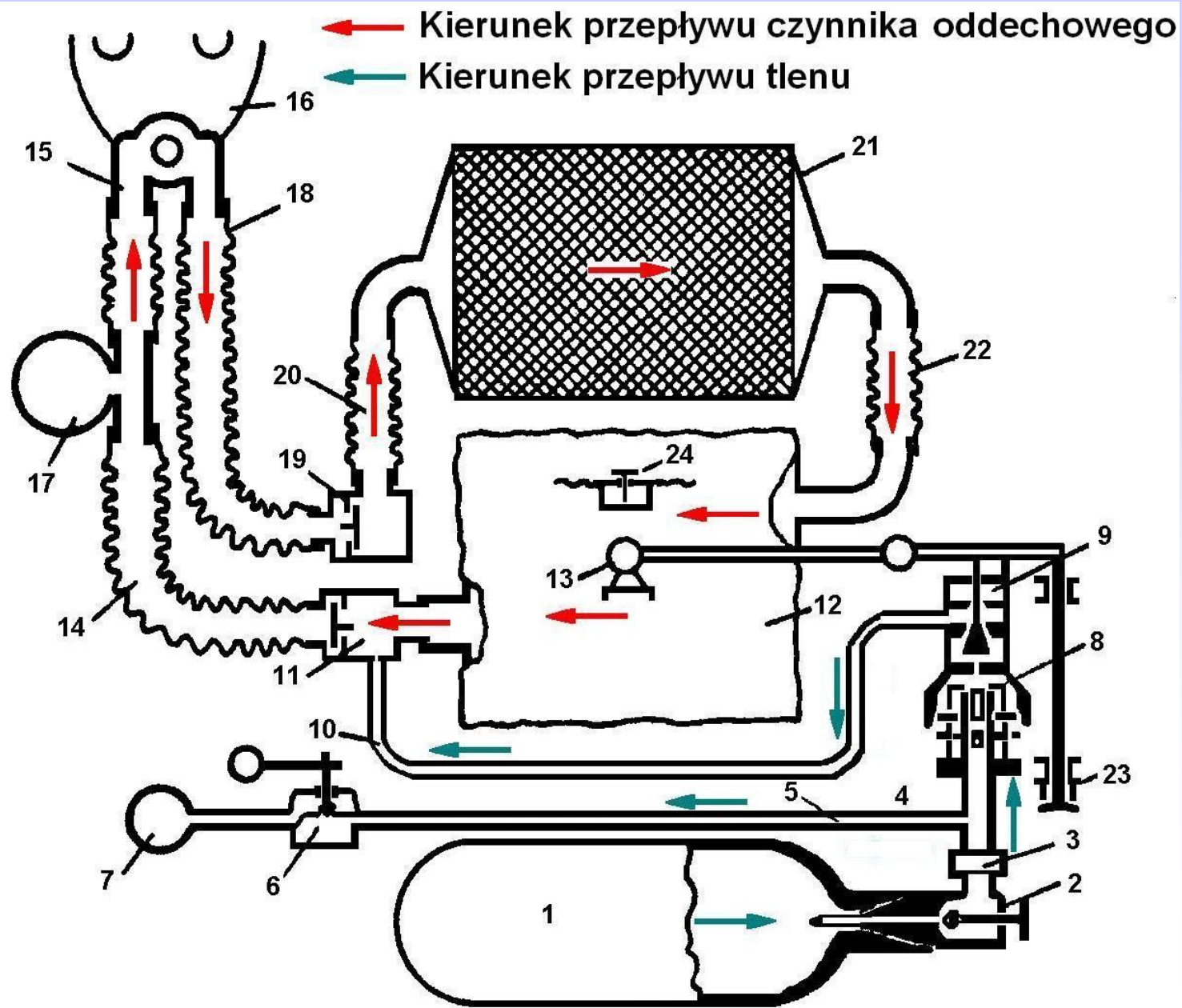

Reduktor dwustopniowy o stopniach połączonych

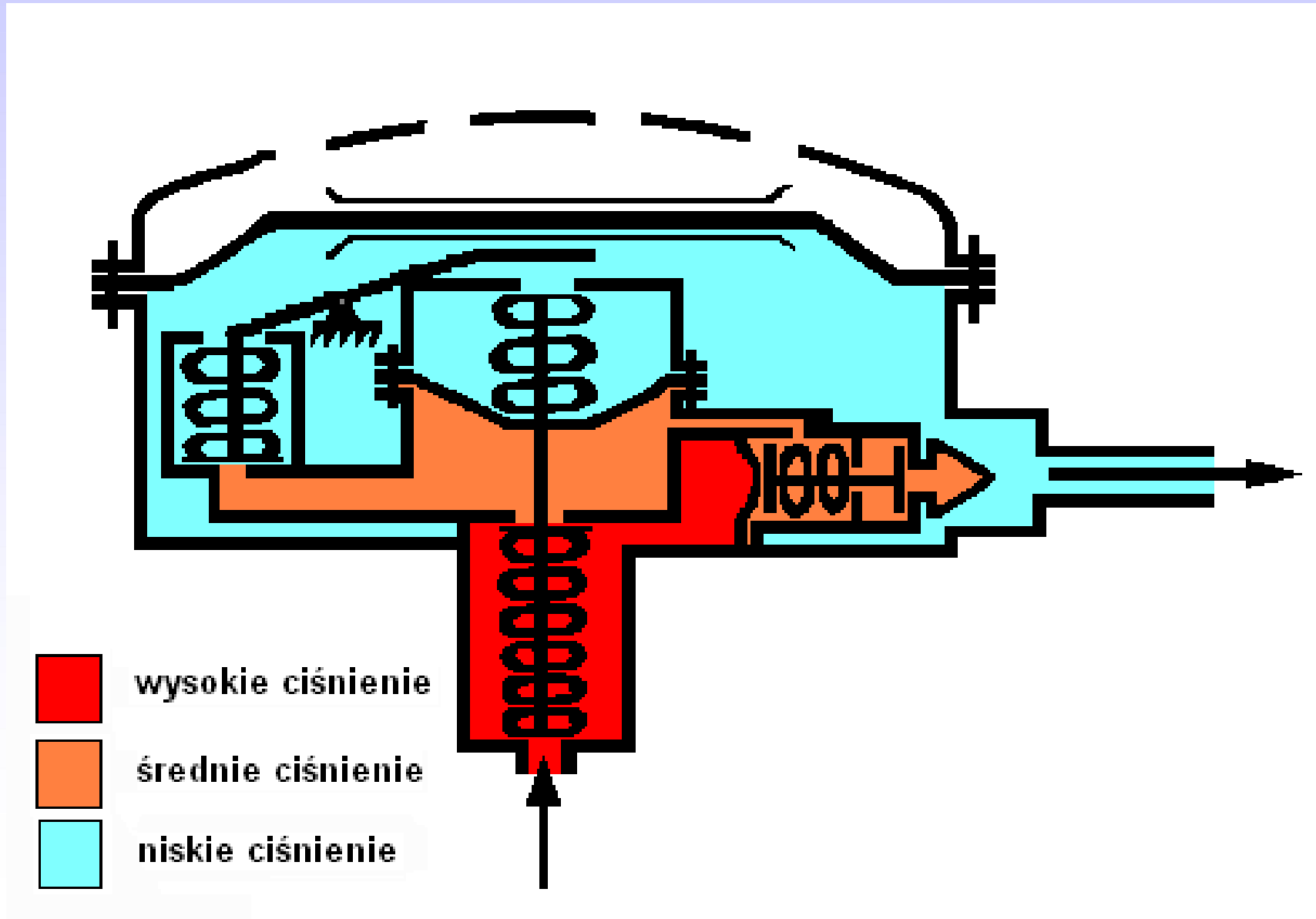

Reduktor dwustopniowy o stopniach rozłącznych

wąż łączący reduktor z
automatem oddechowym
spełnia rolę komory
średniego ciśnienia



Reduktor

Automat
oddechowy

Elementy aparatu o obiegu otwartym

- 1 - maska,
- 2 - automat oddechowy,
- 3 - wąż średniego ciśnienia,
- 4 - pasy nośne naramienne,
- 5 - butle,
- 6 - pas biodrowy,
- 7 - zawór odcinający,
- 8 - stelaż,
- 9 - manometr,
- 10 - wąż wysokiego ciśnienia,
- 11 - mocowanie butli,
- 12 - reduktor,
- 13 - sygnalizator akustyczny.

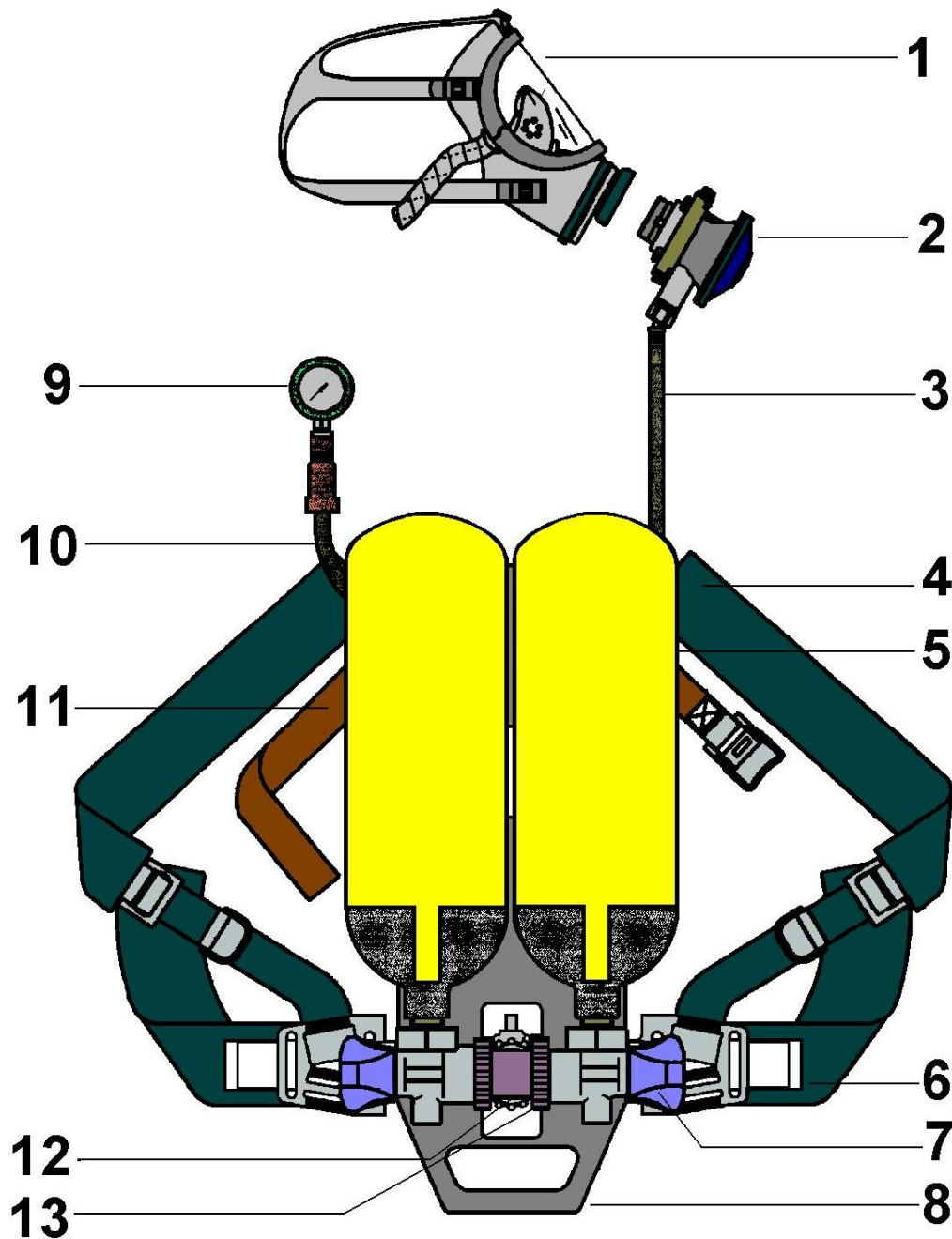

Aparat powietrzny



Schemat budowy aparatu AP 3

Reduktor dwustopniowy o stopniach połączonych

- 1 - butla,
- 2 - zawór odcinający,
- 3 - reduktor,
- 4 - sygnalizator akustyczny,
- 5 - wąż oddechowy,
- 6 - maska,
- 7 - przewód wysokociśnieniowy,
- 8 - manometr.

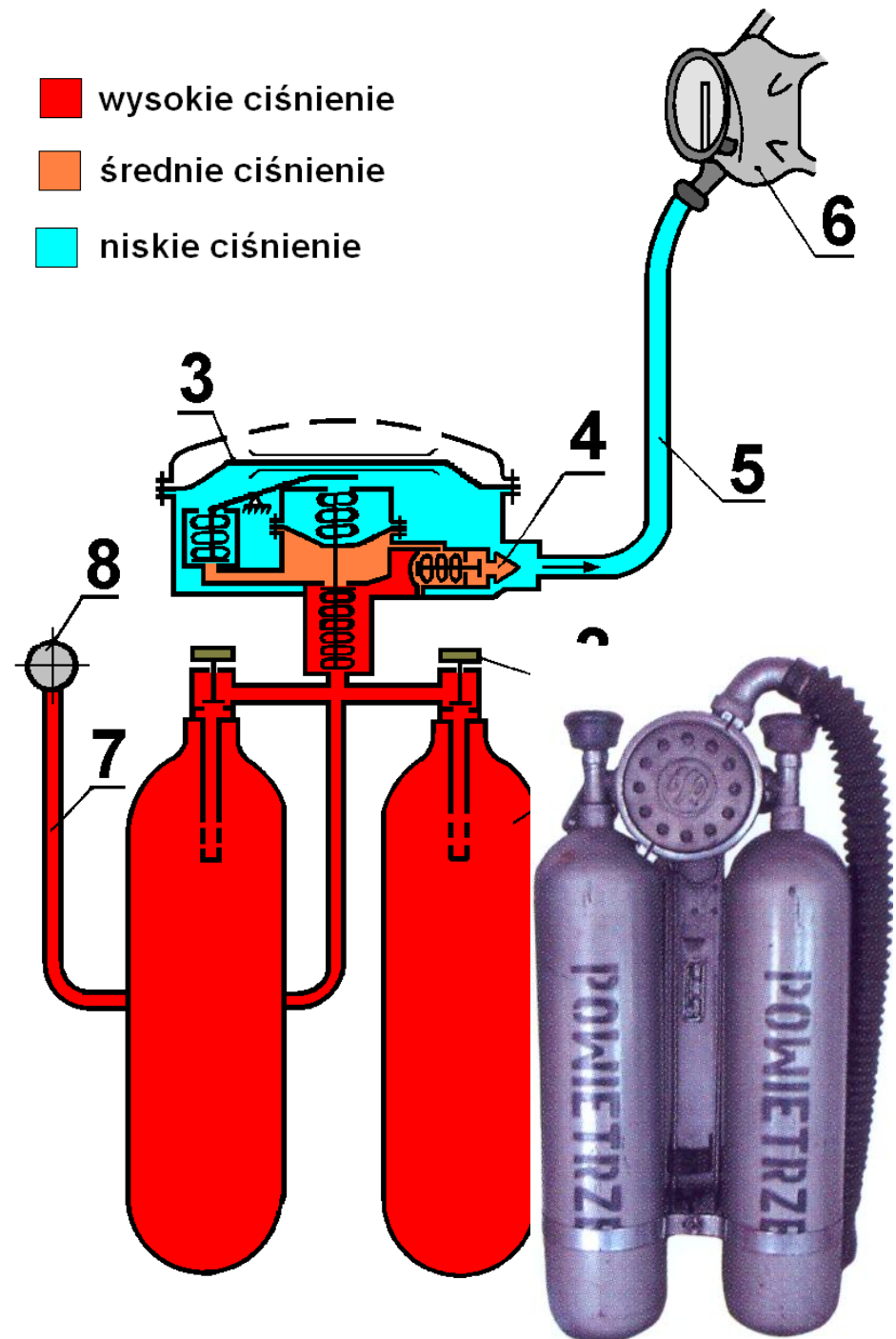

Cechy wybite na butlach

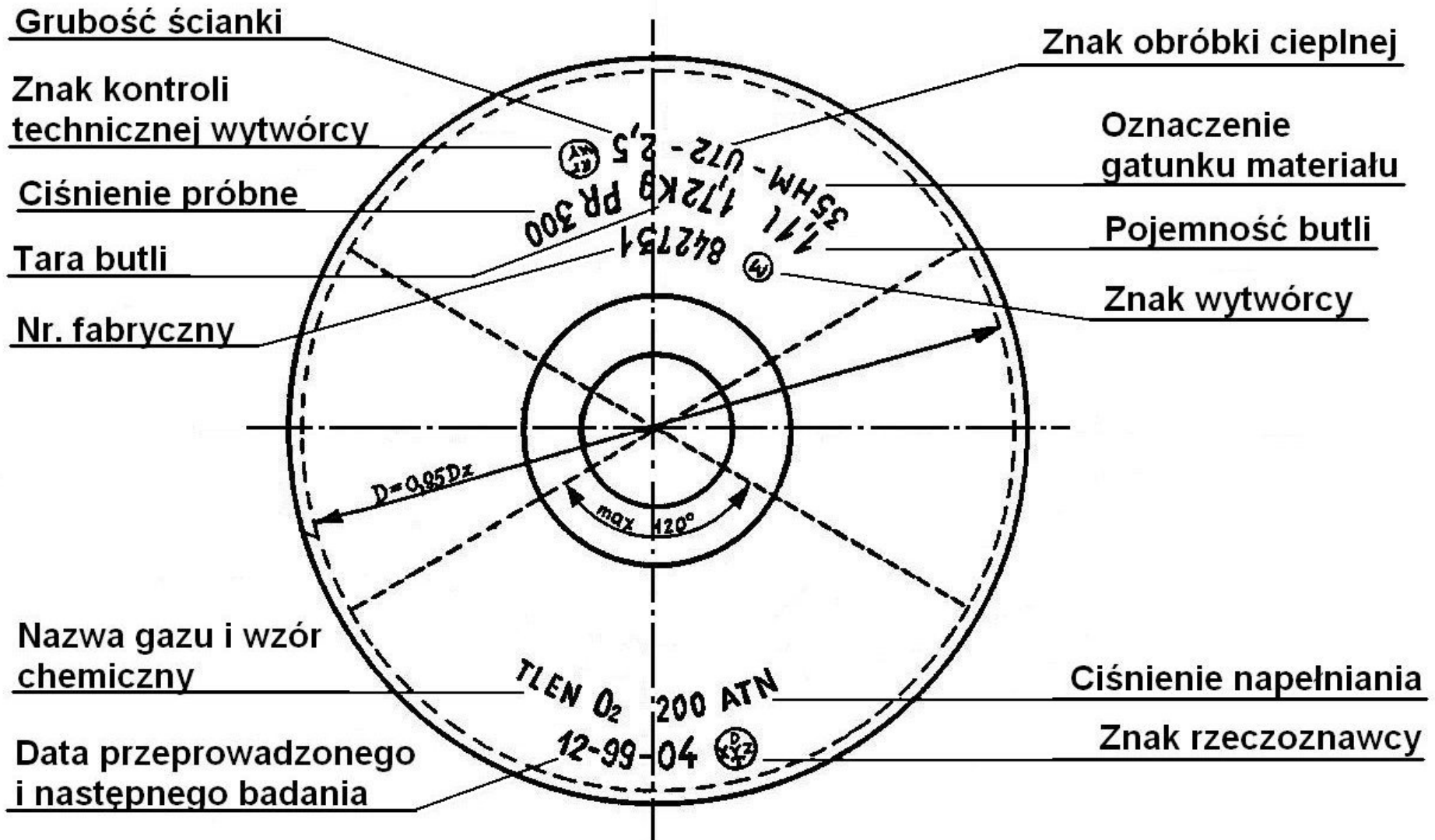

Butla stalowa i kompozytowa

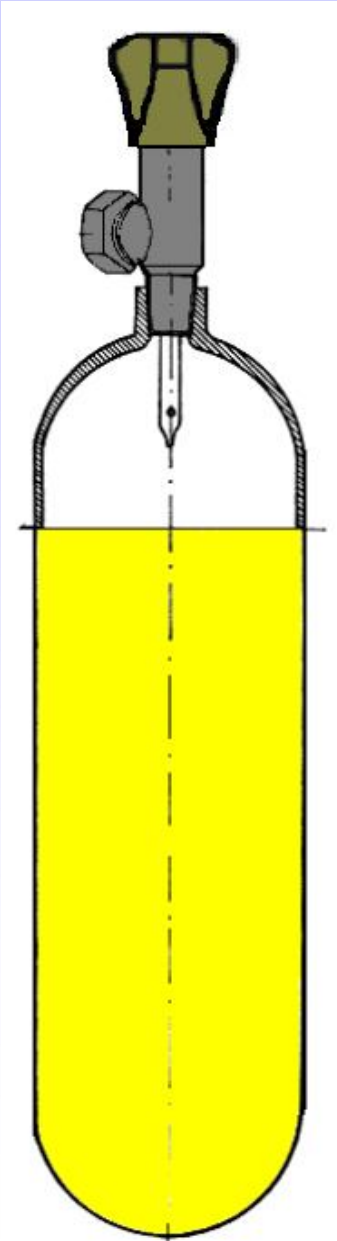

Aparat z butlą kompozytową



Stelaż

W przedstawionym obok stelażu zamontowany jest reduktor z sygnalizatorem akustycznym i wąż wysokiego ciśnienia z manometrem.

- 1 - stelaż,
- 2 - reduktor,
- 3 - pasy mocujące butlę,
- 4 - pasy naramienne,
- 5 - wąż wysokiego ciśnienia,
- 6 - manometr,
- 7 - pas biodrowy.

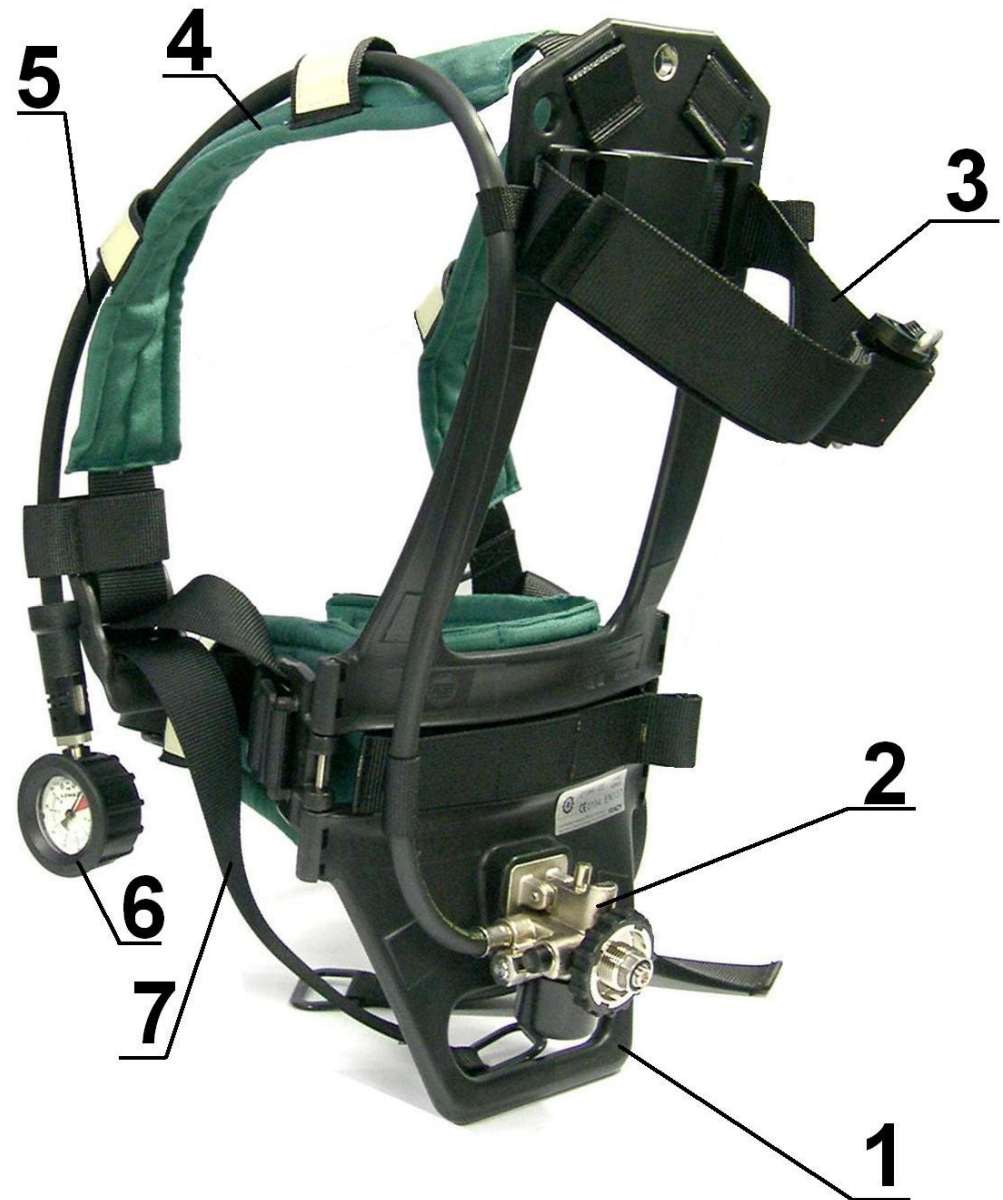

**Widok aparatu
FASER
APS 2/2 - 50**

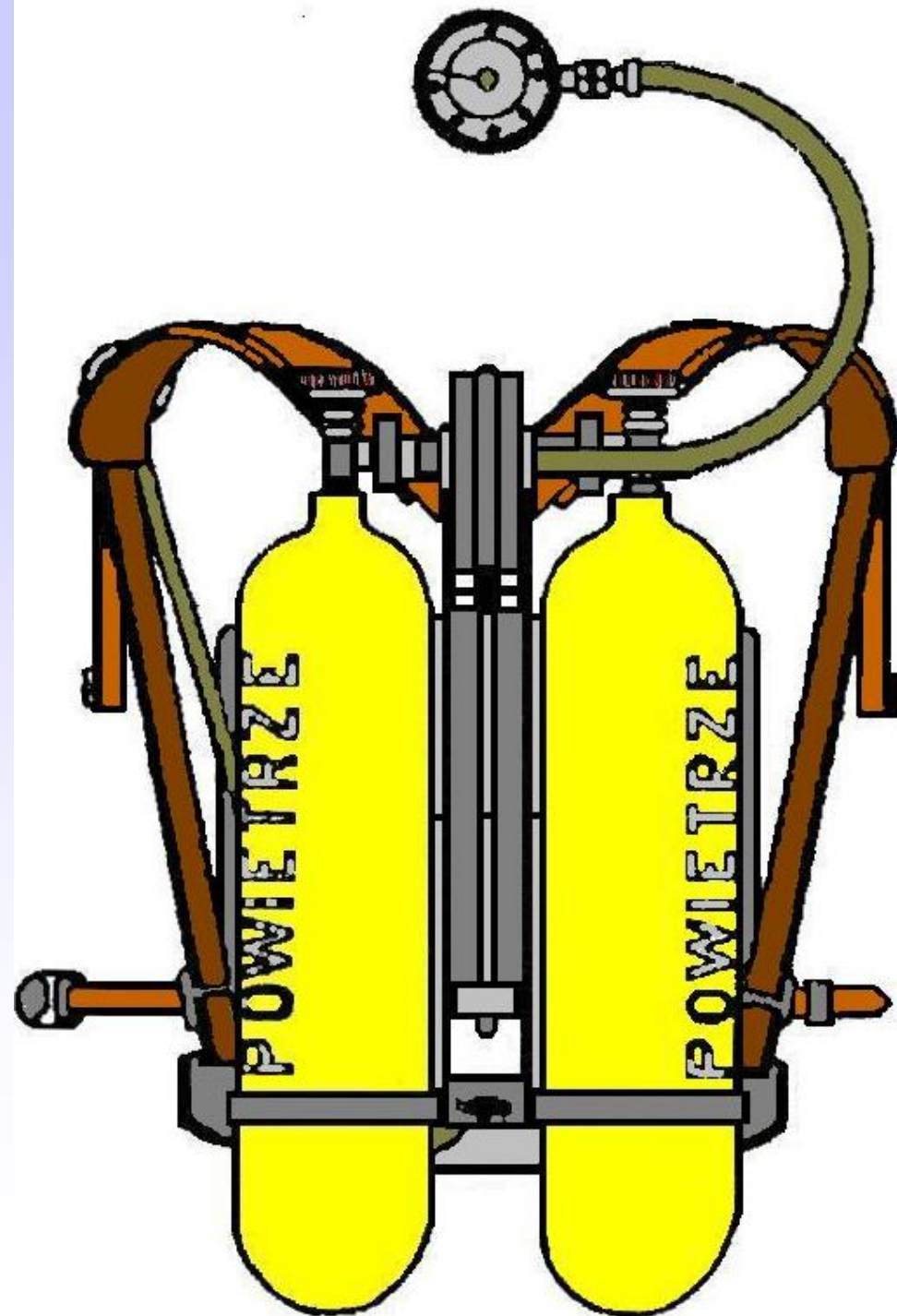

Aparat powietrzny FASER APS/3

Reduktor dwustopniowy
o stopniach rozdzielonych

- 1 - butla,
- 2 - zawór odcinający,
- 3 - reduktor,
- 4 - automat oddechowy,
- 5 - maska,
- 6 - manometr,
- 7 - sygnalizator akustyczny.

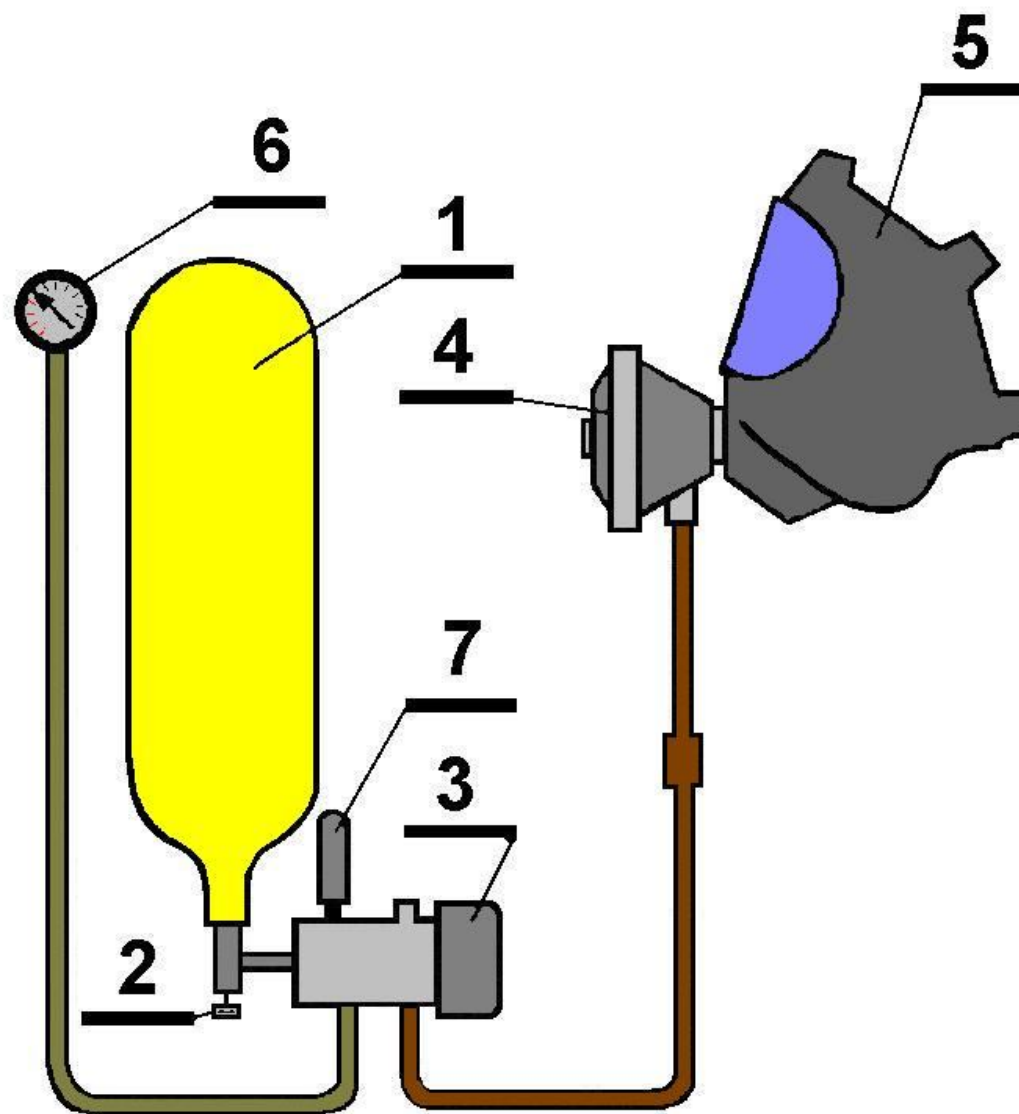

Czynności przy zakładaniu i zdejmowaniu maski



wkładamy podbródek do maski
i naciągamy taśmy na głowę



mocujemy maskę do twarzy
dociągając taśmy nagłowia



sprawdzamy szczelność maski
przez zasysanie powietrza



luzujemy klamerki nagłowia
odciągając maskę od twarzy

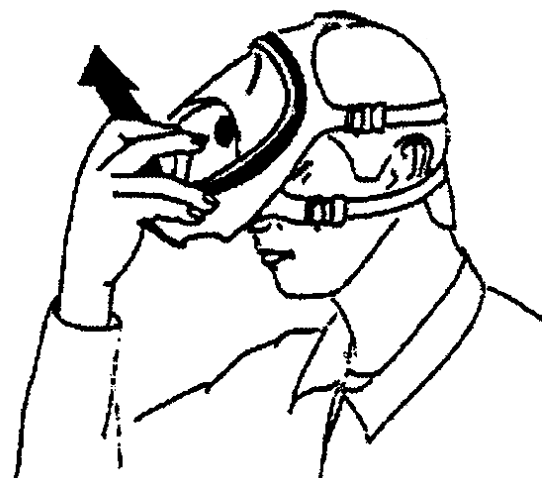

zdejmujemy maskę do góry
zaczynając od podbródka

**Maska
podciśnieniowa**



Części składowe maski

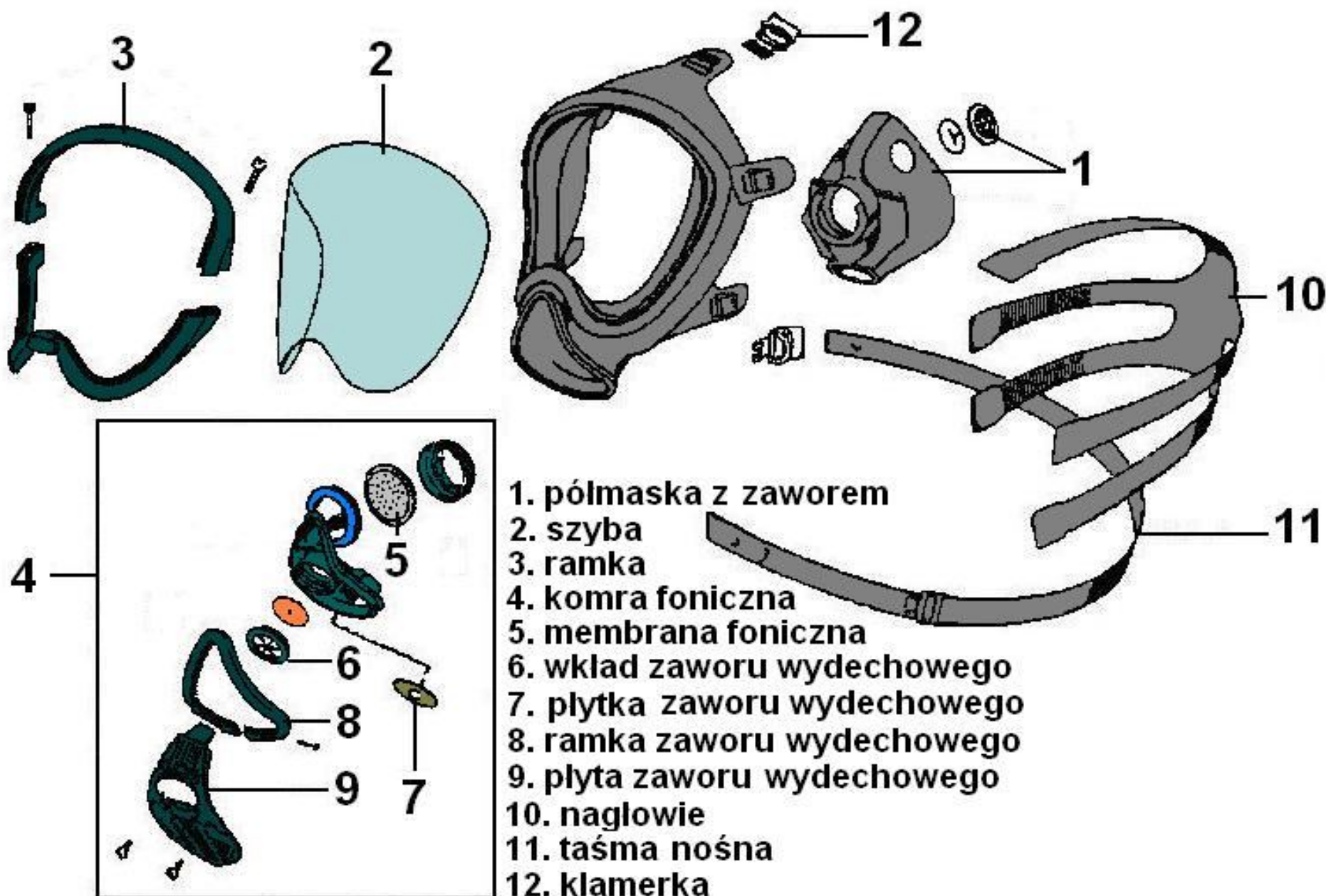

Przepływ powietrza przez maskę

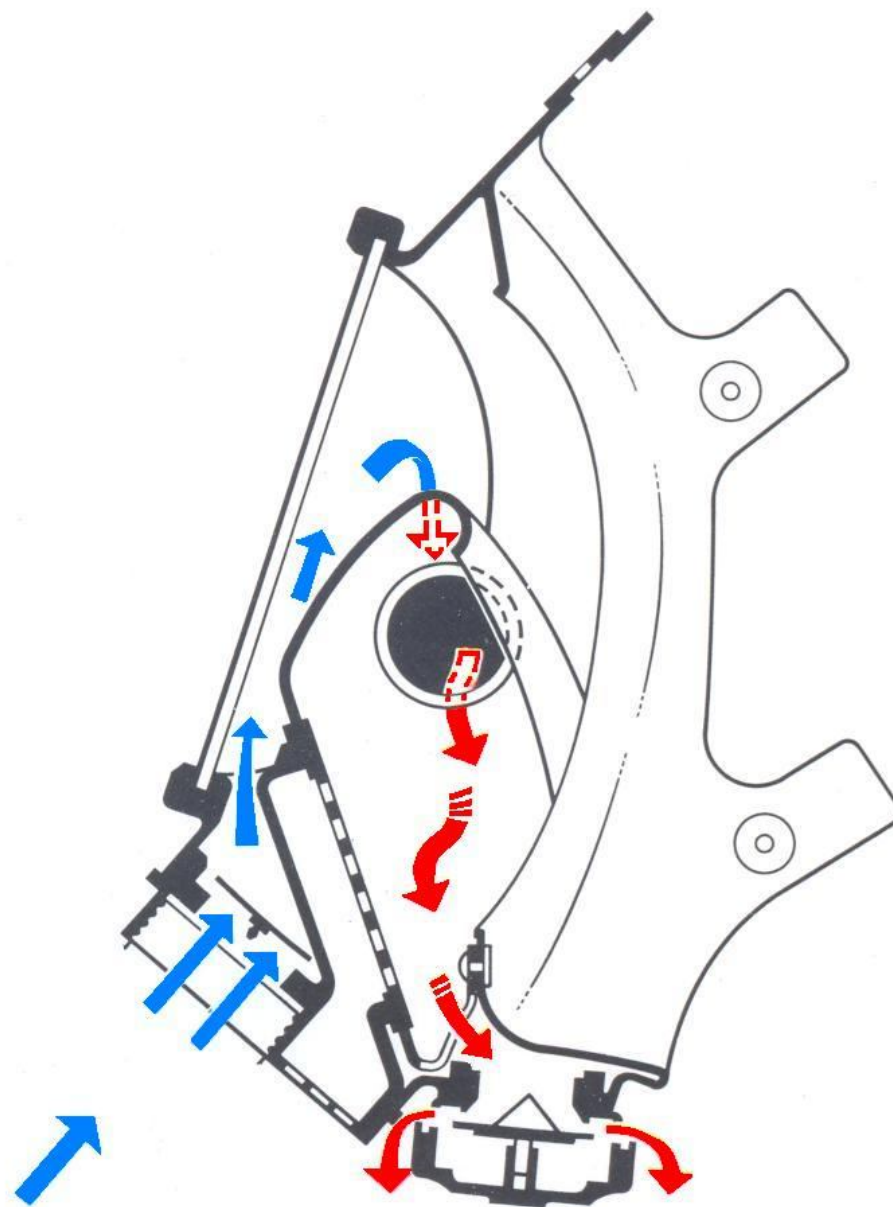

Manometr

Zasada działania manometru - rurka Burdona

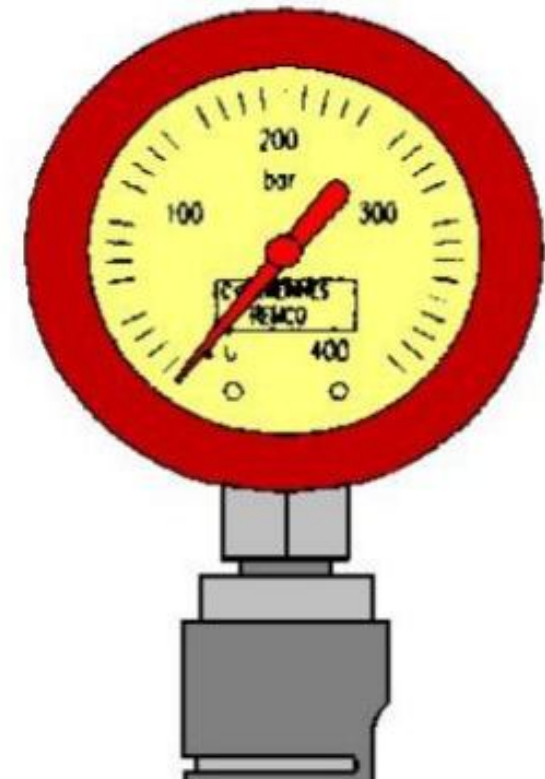
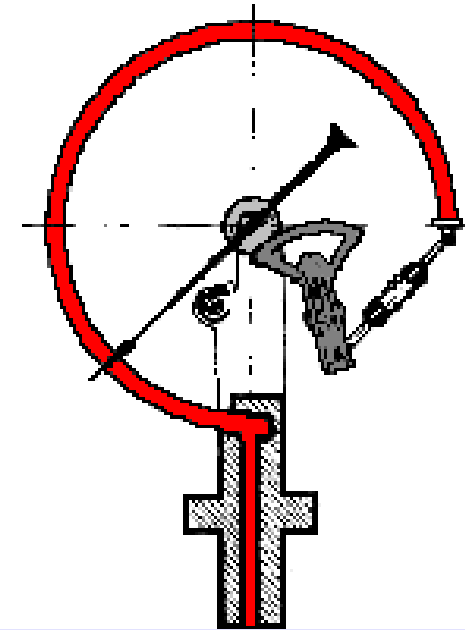

Okulary mocowane w masce

Czujnik bezruchu



**Urządzenie
foniczne
podhełmowe**

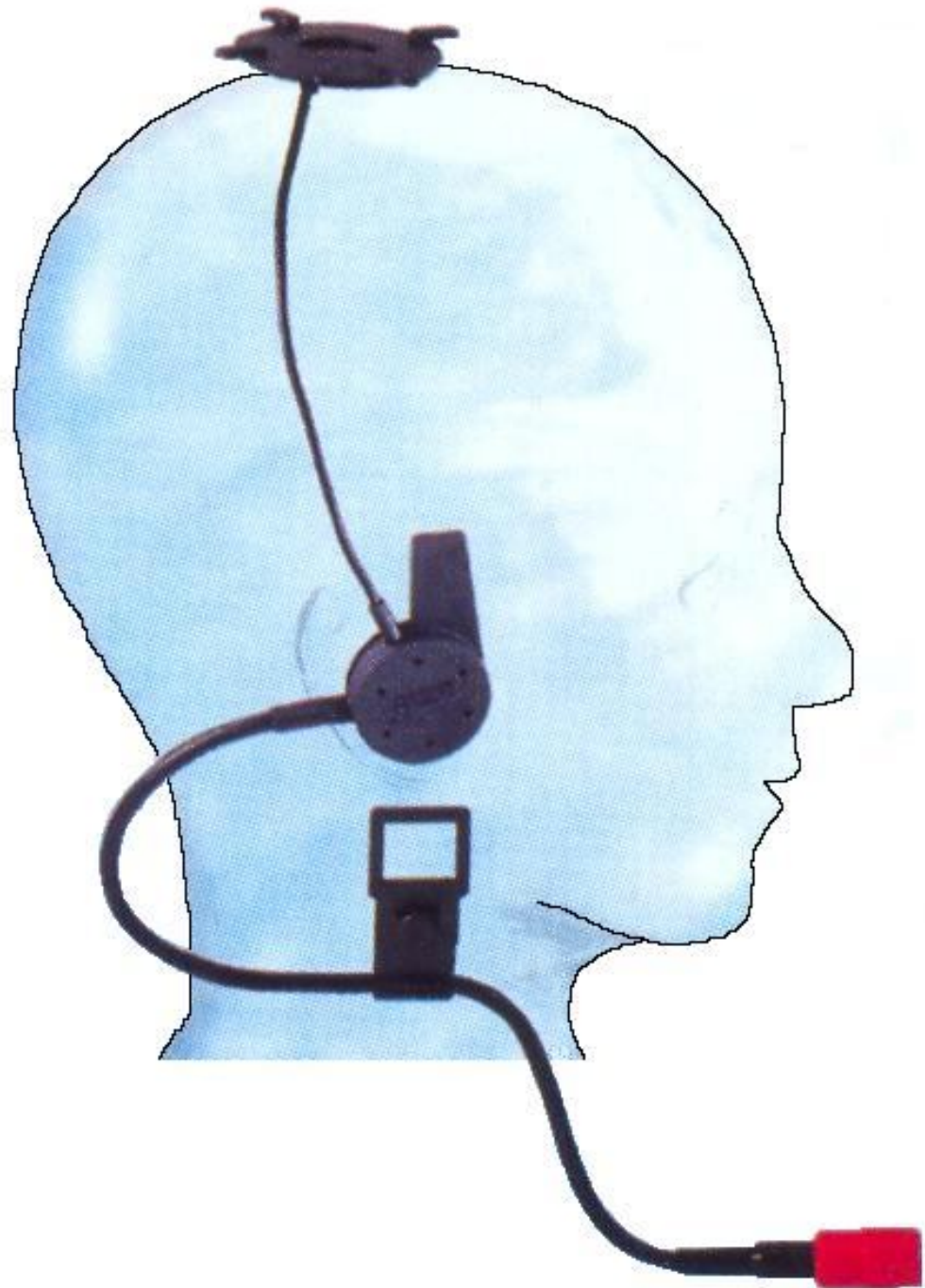

Aparaty z funkcją ewakuacji poszkodowanych



z maską pełnotwarzową

z kapturem

Czynności sprawdzające przed pracą aparatu

1. Uszkodzenia mechaniczne.
2. Plomby serwisowe.
3. Umocowanie i dokręcenie butli.
4. Działanie sygnalizatora.
5. Ciśnienie w butlach.
6. Szczelność aparatu.
7. Szczelność maski.
8. Kontrola pracy aparatu.

Zasady bhp w trakcie pracy

1. Nie uszkodzić mechanicznie aparatu.
2. Nie odsunąć lub zerwać maski.
3. Monitorować ciśnienie w butlach.
4. W momencie zadziałania sygnalizatora opuścić strefę skażoną.
5. Używać czujnika bezruchu.
6. Używać sprzęt zgodnie z instrukcją.
7. Używać sprzęt tylko na polecenie dowódcy.
8. Utrzymywać łączność.
9. Wyjąć protezy zębowe.

Komora treningowa

Pomieszczenie przygotowawcze

Pomieszczenie służące do przygotowania sprzętu i przygotowania ratownika do ćwiczeń.

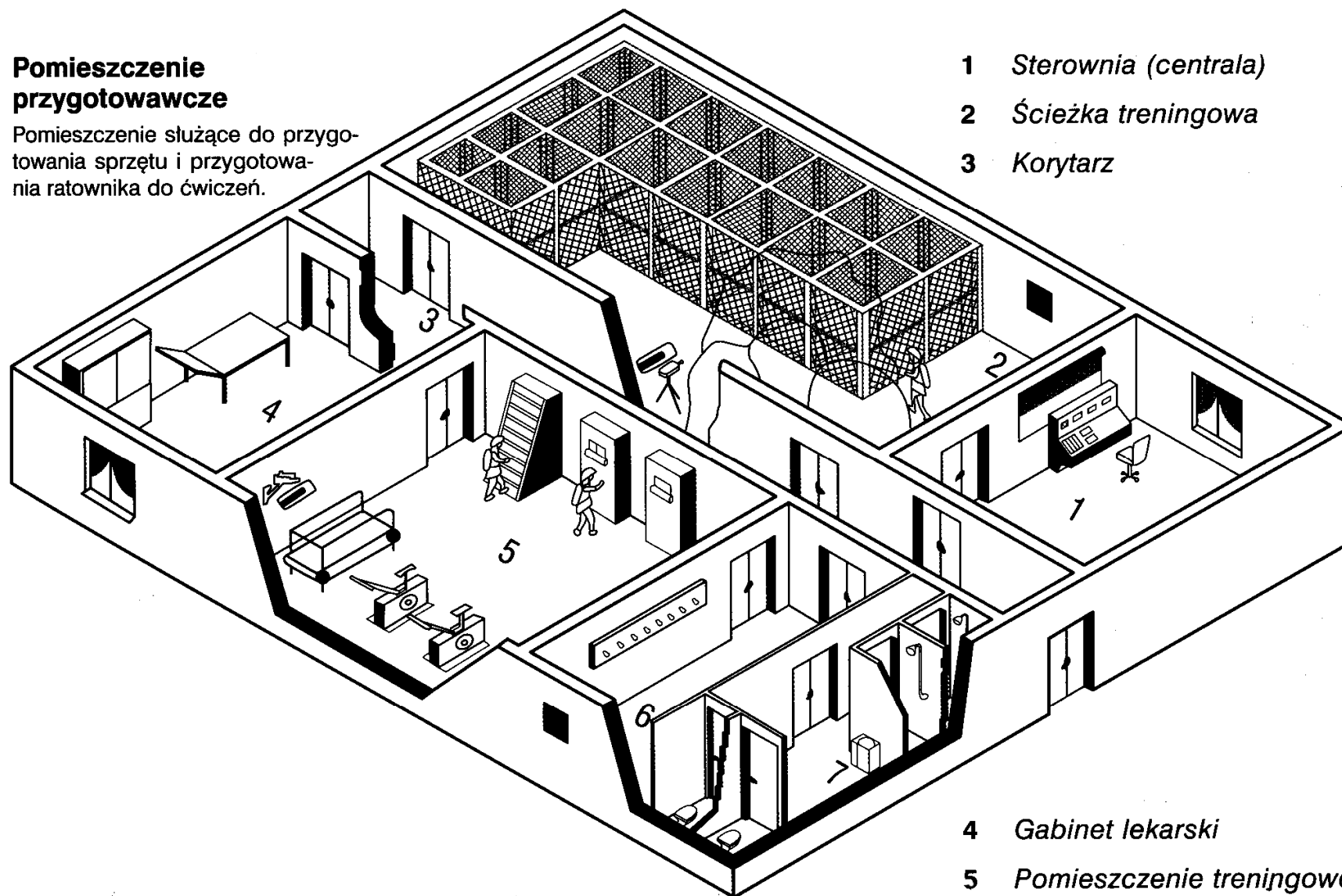

1 Sterownia (centrala)

2 Ścieżka treningowa

3 Korytarz

4 Gabinet lekarski

5 Pomieszczenie treningowe

6 Szatnia

Wykorzystano:

- Kosiński J.: Sprzęt ochrony dróg oddechowych. Wyższa Oficerska Szkoła Pożarnicza, Warszawa 1971.
- Rozmarynowicz M, Horak J, Jankowski K.: Ochrona dróg oddechowych. Instytut Wydawniczy CRZZ, Warszawa 1978.
- Zaremba A.: O budowie i czynnościach ciała ludzkiego. Państwowy. Zakład Wydawnictw Lekarskich, Warszawa 1975.
- Gil D: Wyposażenie osobiste i ochronne strażaka. Szkoła Podoficerska PSP. Bydgoszcz 2004.
- Historia Fabryki Sprzętu Ratunkowego i Lamp Górniczych „FASER” Tarnowskie Góry 2004.
- Instrukcje użycia, Instrukcje użytkowania, Instrukcje obsługi, materiały szkoleniowe i reklamowe firm; FASER, FENZY, MSA AUER, DREAGER, SCOTT, INTERSPIRO.

DZIĘKUJĘ ZA UWAGĘ